

HOYA

TECHNOSURGICAL



UNICORN *Plus*

ユニコーンプラス

UNICORN *Plus*

ユニコーンプラス

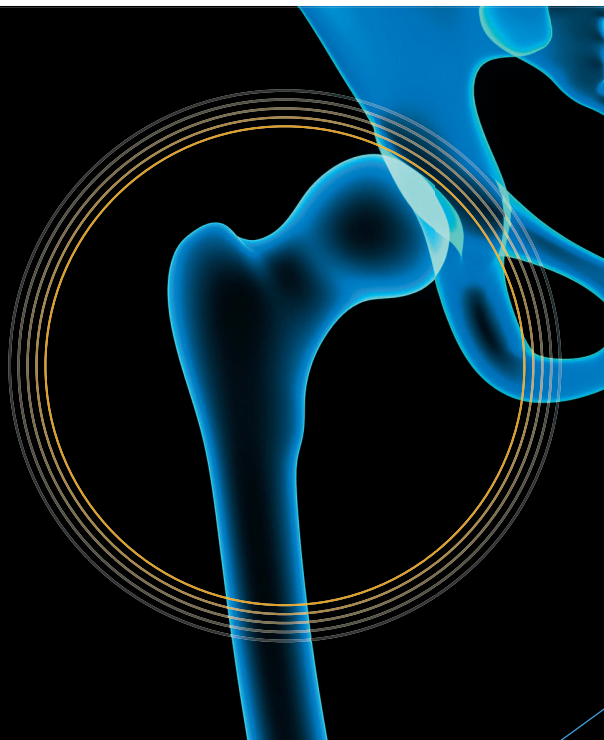

近位径φ15.6

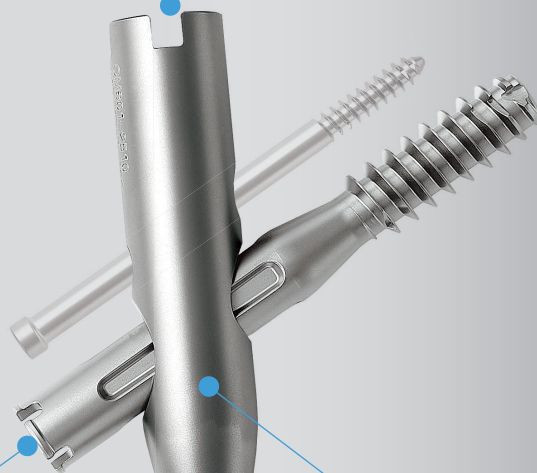

5°外反角

安全ストッパー

ラグスクリューの貫通を防止する安全ストッパー

ベンディングポイント

日本人の骨形態を考慮しベンディングポイントを近位にすることでジャミングしにくいネイルを実現

ユニコーンプラス
160mm
ネイル



スタティックホール

ディスタールホールはスタティックホールのみとし安定性を向上

ネイル遠位部カット

ネイルをスムーズに挿入できるように内壁側をカット

ネイルデザイン

短くシェイプされた形状によりスムーズに挿入可能

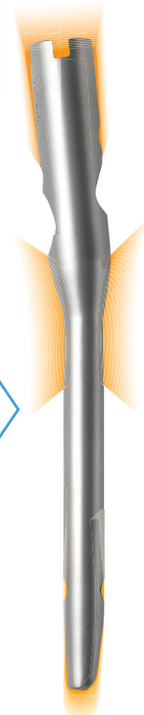

日本人の髄腔形態を熟知したネイル

症例に応じた多様なロックングオプション

- 症例に応じてARスクリューを追加可能
- フリーとロックの2種類のエンドキャップによりARスクリューのロックとスライディングを選択可能

エンドキャップ



フリー



Lock

φ5.0 ARスクリュー

- セットスクリュー内蔵
ARスクリューを入れた状態でラグスクリューのロックとスライディングを選択可能

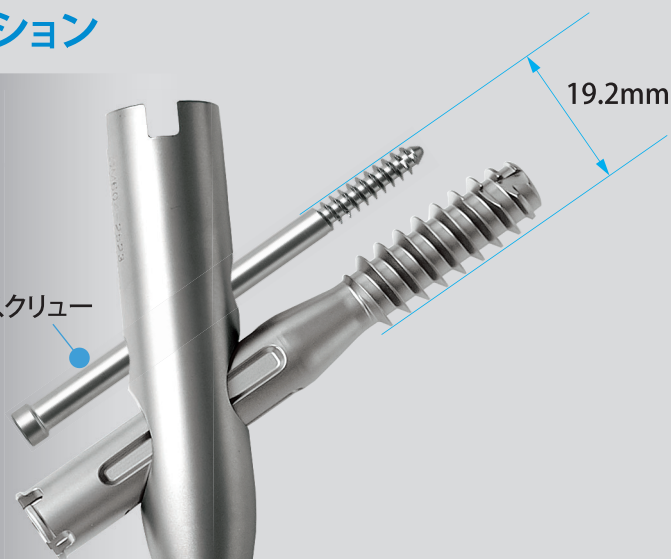

19.2mm

前捻角 10°

後壁骨折症例に対応

不安定性の高い
後壁骨折症例に対し
スイングモーションを抑制

ユニコーンプラス
230mm
ネイル



ターゲットデバイス

同一デバイスで
160mmネイルと
230mmネイルの横止めが可能



160mmネイル用
ディスタールホール

230mmネイル用
ディスタールホール

R1300

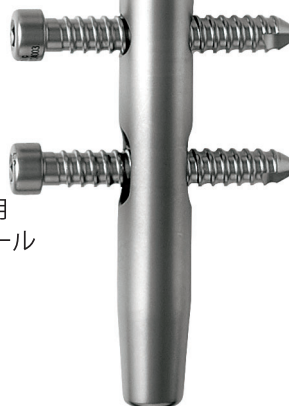

UNICORN Plus

ユニコーンプラス

ユニコーンプラス 160mmネイル

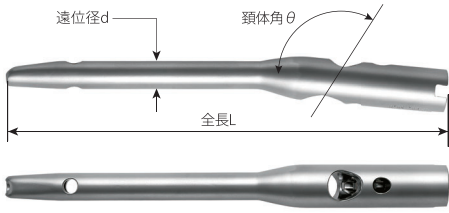

型式	頸体角θ	遠位径 d	ネイル長	数量
OM601-2509	125°	9mm	160mm	1
OM601-2510		10mm		1
OM601-2512		12mm		1
OM601-2514		14mm		1
OM601-3009	130°	9mm		1
OM601-3010		10mm		1
OM601-3012		12mm		1
OM601-3014		14mm		1

ユニコーンプラス 230mmネイル

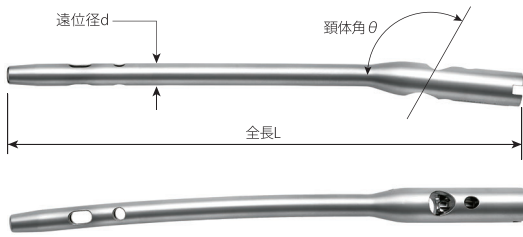

型式	頸体角θ	遠位径 d	ネイル長	数量
OM604-2523	125°	右 10mm	230mm	1
OM605-2523		左 10mm		1
OM624-2523		右 12mm		1
OM625-2523		左 12mm		1
OM606-3023	130°	右 10mm		1
OM607-3023		左 10mm		1
OM626-3023		右 12mm		1
OM627-3023		左 12mm		1

ユニコーンプラス ラグスクリュー



スレッド径 φ10.3
スレッド長 28.0
シャフト径 φ10.3

型式	全長	数量
OM610-XXX	75~110 mm	1
	70、115、120 mm	オプション

ユニコーンプラス ARスクリュー

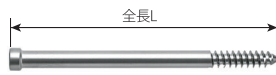

スレッド径 φ5.0
スレッド長 18.0
シャフト径 φ5.0

型式	全長	数量
OM670-XXX	55~95 mm	1
	100 mm	オプション

ユニコーンプラス ディスタールスクリューH

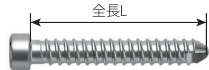

スレッド径 φ5.0

型式	全長	数量
OM622-0XX	26~42 mm	2

ユニコーンプラス エンドキャップ



型式	タイプ	サイズ	数量
OM650-000	フリー	0mm	1
OM650-050		+ 5mm	1
OM650-010		+ 10mm	1
OM652-000	Lock125°	0mm	1
OM652-050		+ 5mm	1
OM652-010		+ 10mm	1
OM653-000	Lock130°	0mm	1
OM653-050		+ 5mm	1
OM653-010		+ 10mm	1

販売名: ユニコーンプラス 医療機器承認番号: 22800BZX00382000
医療用品4. 整形用品 高度管理医療機器(クラスⅢ) 体内固定用大腿骨髄内釘

【禁忌・禁止】<使用方法>再使用禁止

- 材質: チタン合金
- 掲載の写真・形状図は実物大ではありません。
- オプション製品については弊社営業担当にお問い合わせください。
- 添付文書をよく読んでから使用してください。

UNICORN Plus は HOYA Technosurgical 株式会社の登録商標です。

販売業者

HOYA Technosurgical 株式会社 www.hoyatechnosurgical.co.jp

- 本社 〒160-0004 東京都新宿区四谷4-28-4 TEL:03-5369-1710 FAX:03-5369-1711
- 札幌営業所 〒060-0007 札幌市中央区北七条西13-9-1 TEL:011-241-3473 FAX:011-241-3472
- 仙台営業所 〒981-3133 仙台市泉区泉中央1-7-1 TEL:022-371-6944 FAX:022-371-8924
- 新潟営業所 〒950-0971 新潟市中央区近江2-20-44 TEL:025-288-0086 FAX:025-281-2066
- 名古屋営業所 〒461-0001 名古屋市東区泉1-21-27 TEL:052-955-8572 FAX:052-955-8573
- 大阪営業所 〒542-0081 大阪市中央区南船場1-17-9 TEL:06-6263-1679 FAX:06-6263-1686
- 福岡営業所 〒810-0802 福岡市博多区中洲中島町3-8 TEL:092-262-6320 FAX:092-262-6330



製造販売業者

株式会社 オーミック