

HOYA

TECHNOSURGICAL



UNICORN NAIL

ユニコーンネイル

ユニコーンネイル

UNICORN NAIL



160mmネイル

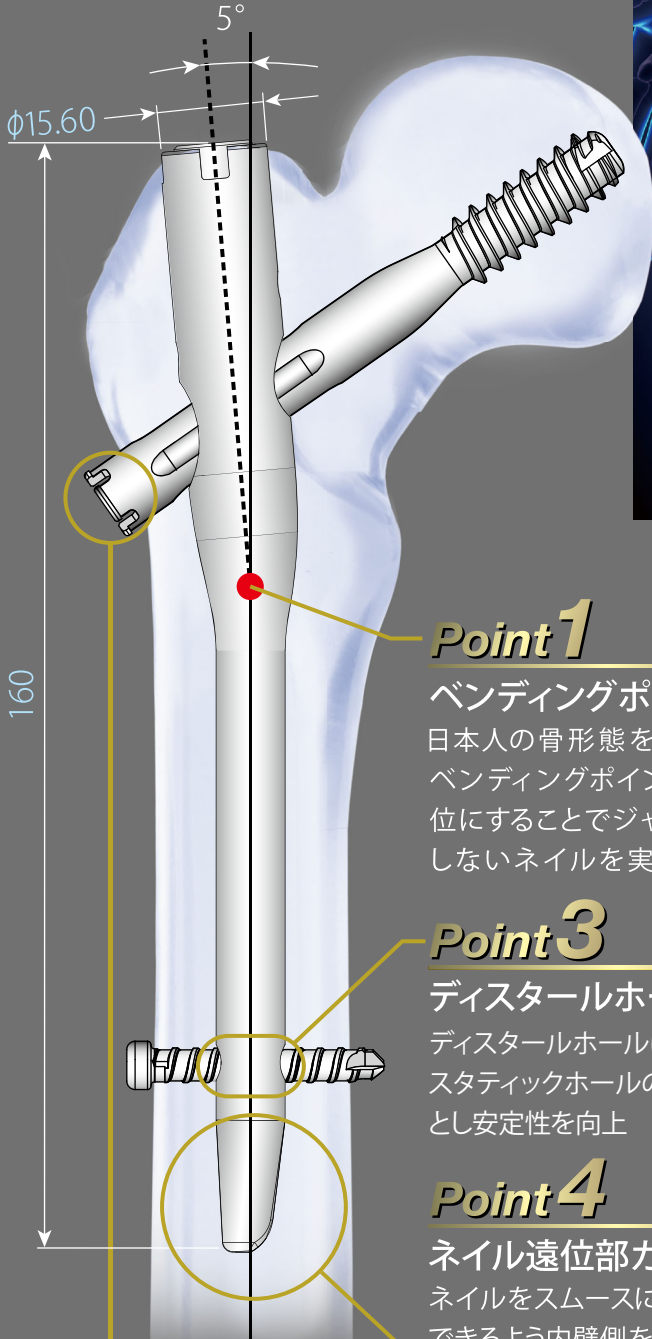

160

Point 1

ベンディングポイント
日本人の骨形態を考慮し
ベンディングポイントを近
位にすることでジャミング
しないネイルを実現

Point 2

ネイルデザイン
短くシェイプされた
形状によりスムーズ
に挿入可能

Point 3

ディスタールホール
ディスタールホールは
スタティックホールのみ
とし安定性を向上



Point 4

ネイル遠位部カット
ネイルをスムーズに挿入
できるように内壁側をカット

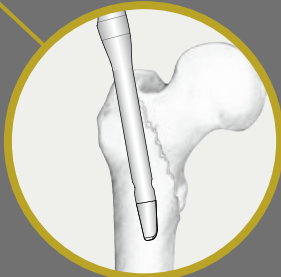

Point 5

ラグスクリューの貫通防止
ラグスクリューのネイル貫通を
防止する安全ストッパー

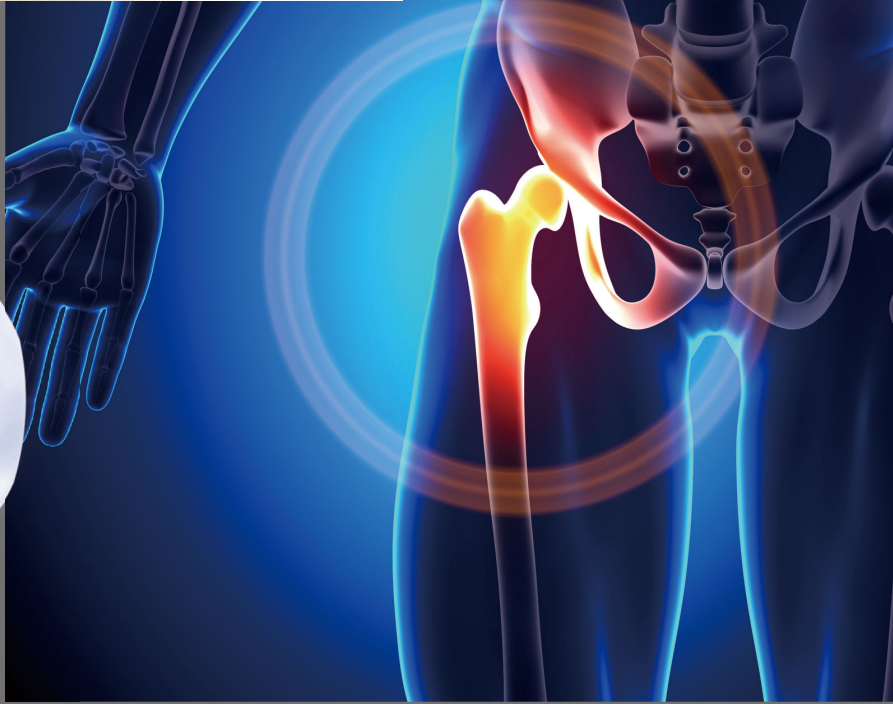

セットスクリュー

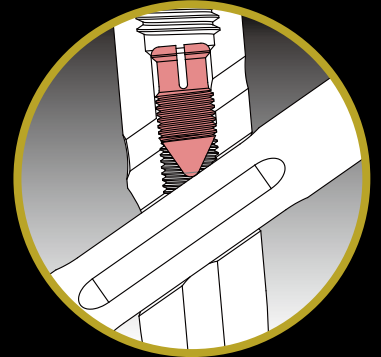

ラグスクリューのスライディングと
ロックを選択可能

ARピン

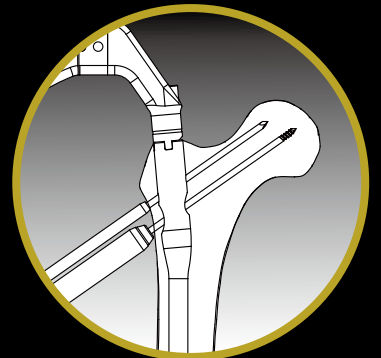

術中の骨頭回旋防止

日本人の髓腔形態を熟知したネイル

230mmネイル

Point 6

後壁骨折症例に対応
不安定性の高い
後壁骨折症例に対し
スイングモーションを抑制

●術前・術後写真

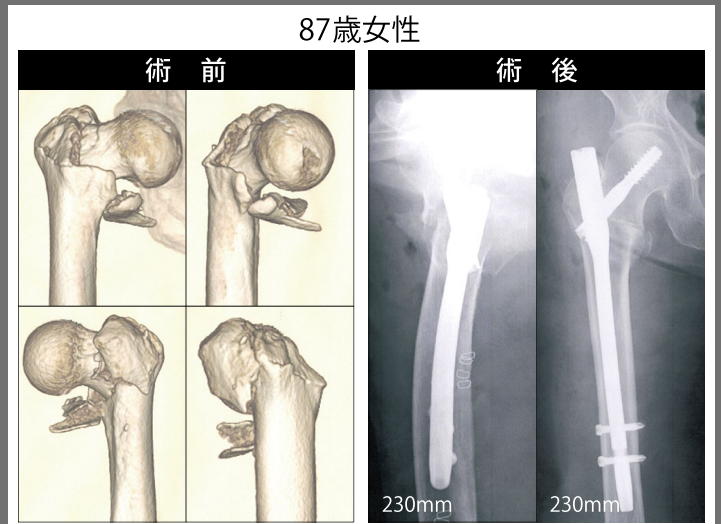
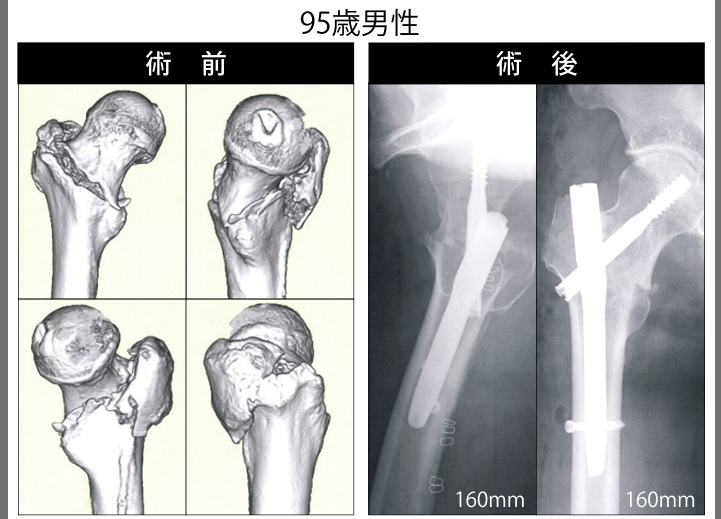
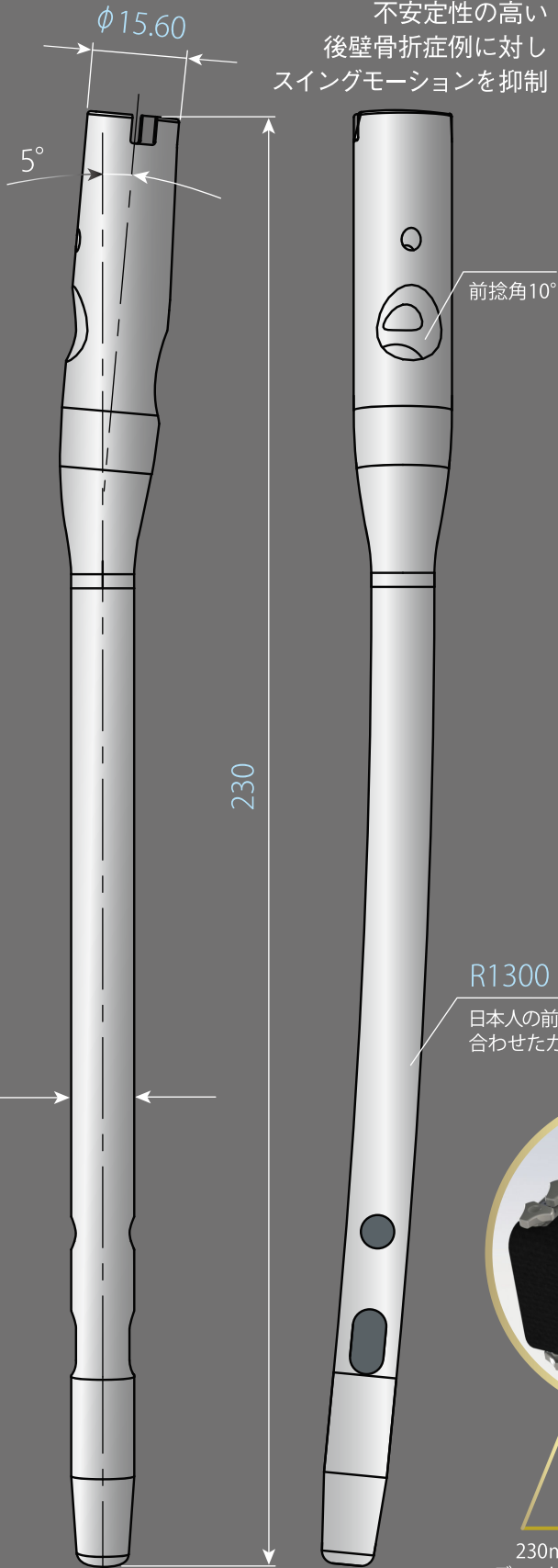

R1300

日本人の前弯に
合わせたカーブ



230mmデバイス



UNICORN NAIL

ユニコーンネイル

ユニコーン 160mmネイル

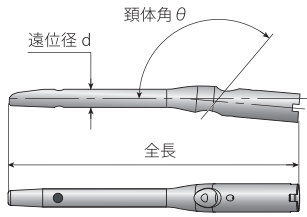

製品番号	頸体角 θ	遠位径 d	ネイル長	数量
0601-2509	125°	9mm	160mm	1
0601-2510		10mm		1
0601-2512		12mm		1
0601-2514		14mm		オプション
0601-3009	130°	9mm		1
0601-3010		10mm		1
0601-3012		12mm		1
0601-3014		14mm		オプション

ユニコーン 230mmネイル

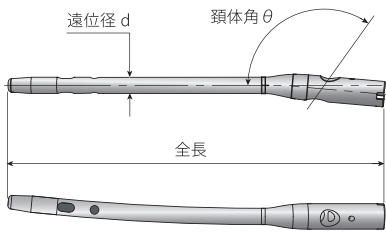

製品番号	頸体角 θ	遠位径 d	ネイル長	数量
0604-2523	125°	10mm	230mm	1
0604-2312		右		12mm
0606-3023	130°	10mm		1
0606-2312		右		12mm
0605-2523	125°	10mm		1
0605-2312		左		12mm
0607-3023	130°	10mm		1
0607-2312		左		12mm

ユニコーン ラグスクリュー



スレッド径 φ10.3
スレッド長 28.0
シャフト径 φ10.3

製品番号	全長	数量
0610-070	70 mm	オプション
0610-XXX	75~110 mm	5mm刻み 1

ユニコーン ディスタルスクリュー

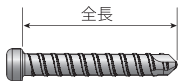

スレッド径 φ5.0

製品番号	全長	数量
0620-0XX	26~42 mm	2mm刻み 2

ユニコーン エンドキャップ

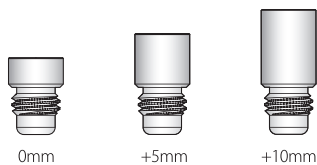

製品番号	サイズ	数量
0650-000	0mm	1
0650-005	+ 5mm	1
0650-010	+ 10mm	1

ユニコーン セットスクリュー



製品番号	数量
0660-001	2

販売名: ユニコーンネイル 医療機器承認番号: 22500BZX00127000
医療用品4. 整形用品 高度管理医療機器 (クラスIII) 体内固定用大腿骨髄内釘

【禁忌・禁止】 <使用方法> 再使用禁止

- 材質: チタン合金
- 掲載の写真・形状図は実物大ではありません。
- オプション製品については弊社営業担当にお問い合わせください。
- 添付文書をよく読んでから使用してください。

UNICORN NAIL は HOYA Technosurgical 株式会社の登録商標です。

製造販売業者

HOYA Technosurgical 株式会社 www.hoyatechnosurgical.co.jp

- 本社 〒160-0004 東京都新宿区四谷4-28-4 TEL:03-5369-1710 FAX:03-5369-1711
- 札幌営業所 〒060-0007 札幌市中央区北七条西13-9-1 TEL:011-241-3473 FAX:011-241-3472
- 仙台営業所 〒981-3133 仙台市泉区泉中央1-7-1 TEL:022-371-6944 FAX:022-371-8924
- 新潟営業所 〒950-0971 新潟市中央区近江2-20-44 TEL:025-288-0086 FAX:025-281-2066
- 名古屋営業所 〒461-0001 名古屋市中区泉1-21-27 TEL:052-955-8572 FAX:052-955-8573
- 大阪営業所 〒542-0081 大阪市中央区南船場1-17-9 TEL:06-6263-1679 FAX:06-6263-1686
- 福岡営業所 〒810-0802 福岡市博多区中洲中島町3-8 TEL:092-262-6320 FAX:092-262-6330

