

# Distal Lower Leg Plate System

---

## Suzy AT Fibula Plate



## Suzy Tibia Plate



# Distal Lower Leg Plate System

## 日本人の3D-CTデータを解析しアナトミカル形状を

### Anatomical Thin Suzy AT Fibula Plate

**Point 1** 骨折症例によりラテラルタイプ（外側）とアンチグライドタイプ（後方）を選択可能

**Point 2** ロープロファイルデザイン  
遠位 1.2mm の薄さでロッキングを可能にしたプレート（ラテラルタイプ）

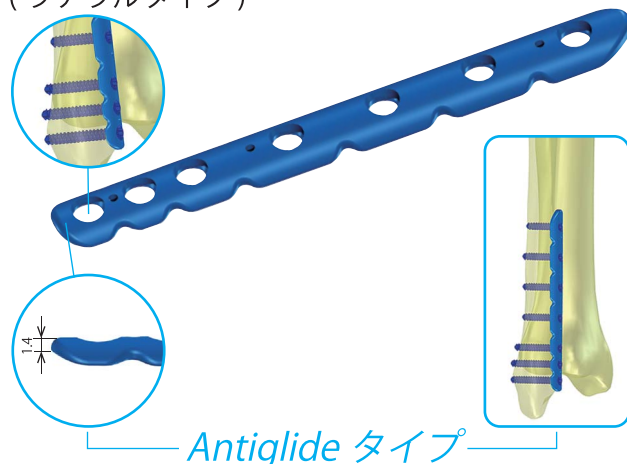
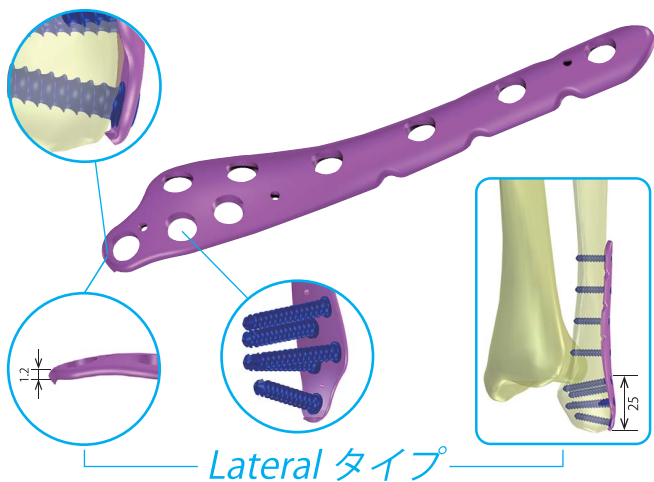

**Point 3** 腓骨遠位端より 25mm 以内に 5 本のロッキングスクリューが使用可能（ラテラルタイプ）

**Point 4** ディスタールエッジが遠位の浮きを防止（ラテラルタイプ）

**Point 5** より遠位に 3 本ロッキング可能なスクリュー配置（アンチグライドタイプ）

#### Lateral タイプ

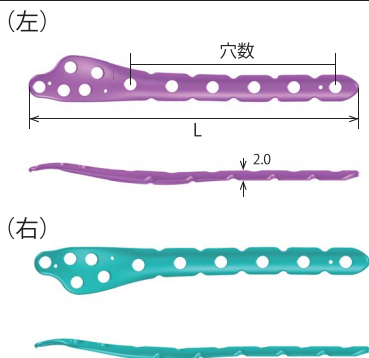

#### Antiglide タイプ

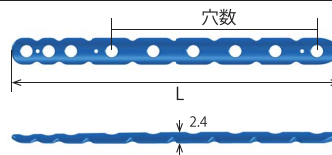

製品番号	製品名	穴数	全長(L)	オプション
DFL-03L	Distal Fibula プレート ラテラル 左	3	71 mm	
DFL-04L	Distal Fibula プレート ラテラル 左	4	85 mm	
DFL-06L	Distal Fibula プレート ラテラル 左	6	113 mm	
DFL-08L	Distal Fibula プレート ラテラル 左	8	141 mm	*
DFL-03R	Distal Fibula プレート ラテラル 右	3	71 mm	
DFL-04R	Distal Fibula プレート ラテラル 右	4	85 mm	
DFL-06R	Distal Fibula プレート ラテラル 右	6	113 mm	
DFL-08R	Distal Fibula プレート ラテラル 右	8	141 mm	*
DFA-03	Distal Fibula プレート アンチグライド	3	70 mm	
DFA-04	Distal Fibula プレート アンチグライド	4	84 mm	
DFA-06	Distal Fibula プレート アンチグライド	6	112 mm	
DFA-08	Distal Fibula プレート アンチグライド	8	140 mm	*

### Screw

**Point 8** プレート遠位部ホールにおいても3.5mmのスクリューで T15トルクヘッドを採用し、挿入や抜去の安全性を向上

**Point 9** すべてのホールにロッキングスクリューまたはノンロッキングスクリューの選択が可能であり、ドリル及びドライバーは共通工具

#### コーティカルスクリュー 3.5mm

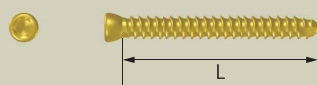

#### ロッキングスクリュー 3.5mm

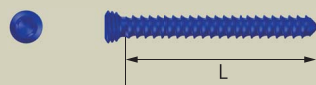

#### キャンセラススクリュー 4.0mm

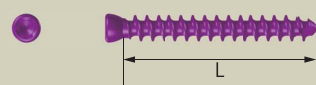

#### T15



#### Suzy AT Fibula Plate スクリューバリエーション

製品番号*1	製品名	全長 (L)	オプション
BS35-0XXH	3.5mmコーティカルスクリュー	10~40mm	2mm刻み
		6・8/42~52mm	2mm刻み ※
		56・60・64・70mm	※
LSC35-0XXH	3.5mmロッキングスクリュー	6~30mm	2mm刻み
		32~70mm	2mm刻み ※
		6~30mm	2mm刻み
CSS40-0XXH	4.0mmキャンセラススクリュー	32~52mm	2mm刻み ※
		56・60・64・70mm	※

\*1 XX: スクリューのサイズ 06~70

#### Suzy Tibia Plate スクリューバリエーション

製品番号*1	製品名	全長 (L)	オプション
BS35-0XXH	3.5mmコーティカルスクリュー	10~46mm	2mm刻み
		6・8/48~52mm	2mm刻み ※
		56・60・64・70mm	※
LSC35-0XXH	3.5mmロッキングスクリュー	6~54mm	2mm刻み
		56~70mm	2mm刻み ※
		10~44mm	2mm刻み
CSS40-0XXH	4.0mmキャンセラススクリュー	6・8/46~52mm	2mm刻み ※
		56・60・64・70mm	※

\*1 XX: スクリューのサイズ 06~70

再現しました

## Suzy Tibia Plate

**Point 6** 骨折症例によりアンテリオルタイプ(前方)とメディアールタイプ(内側)を選択可能

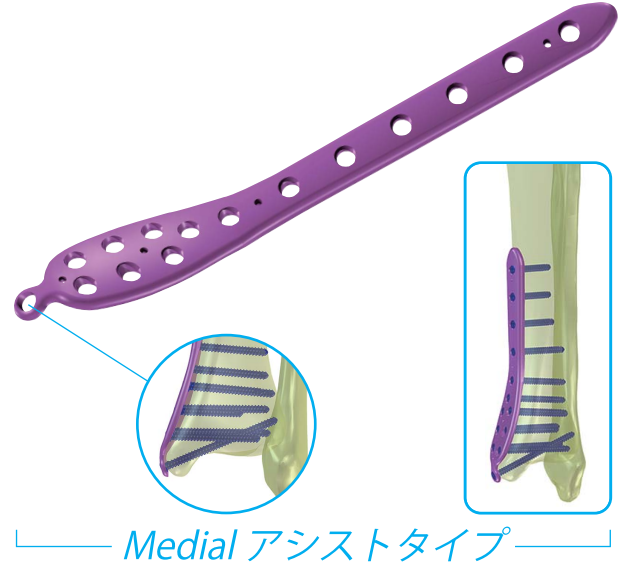
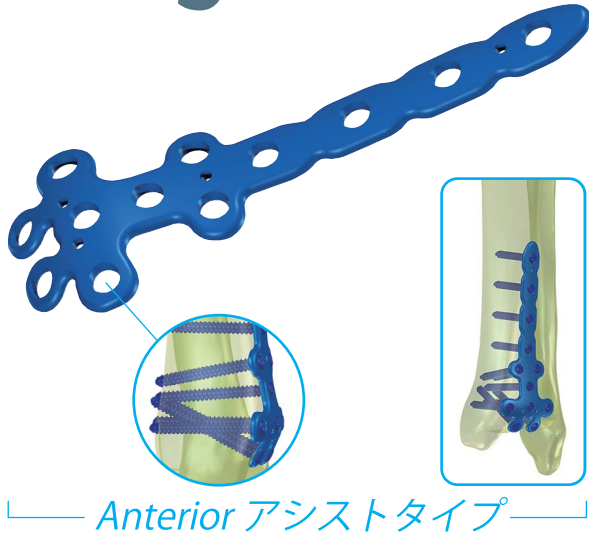

**Point 7** 脛骨天蓋骨折に適応  
遠位のアシストスクリュー追加により 3D で強固な固定が可能 (アシストタイプ)

### Anterior Narrow タイプ

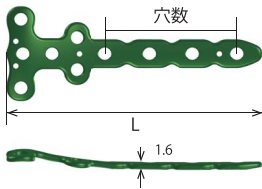

### Anterior Wide タイプ

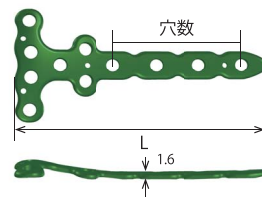

### Anterior アシスト Narrow タイプ

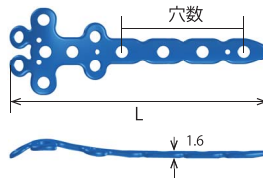

### Anterior アシスト Wide タイプ

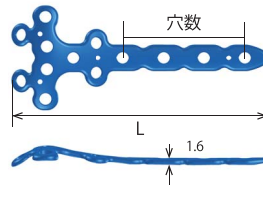

### Medial タイプ

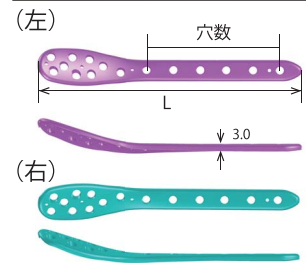

### Medial アシスト タイプ

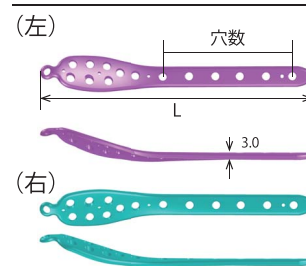

製品番号		製品名	穴数	全長(L)	オプション
ATN-03	Anterior Narrow タイプ	Anterior Tibia プレート ナロー	3	67.3 mm	
ATN-04		Anterior Tibia プレート ナロー	4	81.3 mm	
ATN-06		Anterior Tibia プレート ナロー	6	109.3 mm	
ATW-03	Anterior Wide タイプ	Anterior Tibia プレート ワイド	3	67.3 mm	
ATW-04		Anterior Tibia プレート ワイド	4	81.3 mm	
ATW-06		Anterior Tibia プレート ワイド	6	109.3 mm	
ATN-03H	Anterior アシスト Narrow タイプ	Anterior Tibia プレート アシスト ナロー	4	88.4 mm	
ATN-04H		Anterior Tibia プレート アシスト ナロー	4	88.4 mm	
ATN-06H		Anterior Tibia プレート アシスト ナロー	6	116.4 mm	
ATW-03H	Anterior アシスト Wide タイプ	Anterior Tibia プレート アシスト ワイド	3	74.4 mm	
ATW-04H		Anterior Tibia プレート アシスト ワイド	4	88.4 mm	
ATW-06H		Anterior Tibia プレート アシスト ワイド	6	116.4 mm	

製品番号		製品名	穴数	全長(L)	オプション	
MTN-04L	Medial タイプ	Medial Tibia プレート 左	4	111.5 mm		
MTN-06L		Medial Tibia プレート 左	6	139.5 mm		
MTN-08L		Medial Tibia プレート 左	8	167.5 mm		
MTN-10L		Medial Tibia プレート 左	10	195.5 mm	*	
MTN-04R		Medial Tibia プレート 右	4	111.5 mm		
MTN-06R		Medial Tibia プレート 右	6	139.5 mm		
MTN-08R		Medial Tibia プレート 右	8	167.5 mm		
MTN-10R		Medial Tibia プレート 右	10	195.5 mm	*	
MTN-04HL		Medial アシスト タイプ	Medial Tibia プレート アシスト 左	4	119.8 mm	
MTN-06HL			Medial Tibia プレート アシスト 左	6	147.8 mm	
MTN-08HL	Medial Tibia プレート アシスト 左		8	175.8 mm		
MTN-10HL	Medial Tibia プレート アシスト 左		10	203.8 mm	*	
MTN-04HR	Medial Tibia プレート アシスト 右		4	119.8 mm		
MTN-06HR	Medial Tibia プレート アシスト 右		6	147.8 mm		
MTN-08HR	Medial Tibia プレート アシスト 右		8	175.8 mm		
MTN-10HR	Medial Tibia プレート アシスト 右		10	203.8 mm	*	



# 4.0/5.0 キャニュレイテッドスクリューセット

製品番号	全長(L)	スレッド(I)	オプション
0403-020	20 mm	7 mm	
0403-022	22 mm	7 mm	
0403-024	24 mm	8 mm	
0403-026	26 mm	9 mm	
0403-028	28 mm	9 mm	
0403-030	30 mm	10 mm	
0403-032	32 mm	11 mm	
0403-034	34 mm	11 mm	
0403-036	36 mm	12 mm	
0403-038	38 mm	13 mm	
0403-040	40 mm	13 mm	
0403-042	42 mm	14 mm	
0403-044	44 mm	15 mm	
0403-046	46 mm	15 mm	
0403-048	48 mm	16 mm	
0403-050	50 mm	17 mm	
0403-054	54 mm	18 mm	*
0403-058	58 mm	19 mm	*
0403-062	62 mm	21 mm	*
0403-066	66 mm	22 mm	*
0403-070	70 mm	23 mm	*

## 4.0 キャニュレイテッドキャンセラスラグスクリュー

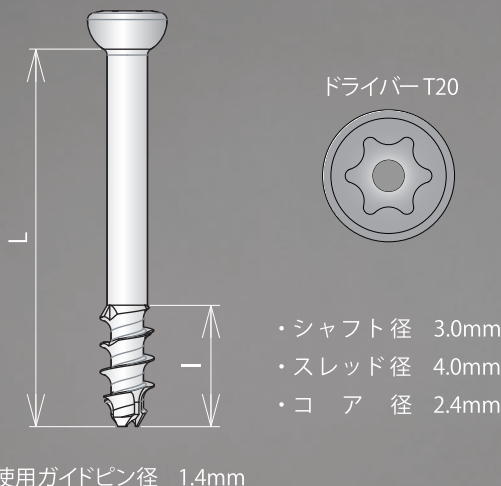

製品番号	全長(L)	スレッド(I)	オプション
0407-020	20 mm	7 mm	
0407-022	22 mm	7 mm	
0407-024	24 mm	8 mm	
0407-026	26 mm	9 mm	
0407-028	28 mm	9 mm	
0407-030	30 mm	10 mm	
0407-032	32 mm	11 mm	
0407-034	34 mm	11 mm	
0407-036	36 mm	12 mm	
0407-038	38 mm	13 mm	
0407-040	40 mm	13 mm	
0407-042	42 mm	14 mm	
0407-044	44 mm	15 mm	
0407-046	46 mm	15 mm	
0407-048	48 mm	16 mm	
0407-050	50 mm	17 mm	
0407-054	54 mm	18 mm	*
0407-058	58 mm	19 mm	*
0407-062	62 mm	21 mm	*
0407-066	66 mm	22 mm	*
0407-070	70 mm	23 mm	*

## 5.0 キャニュレイテッドキャンセラスラグスクリュー

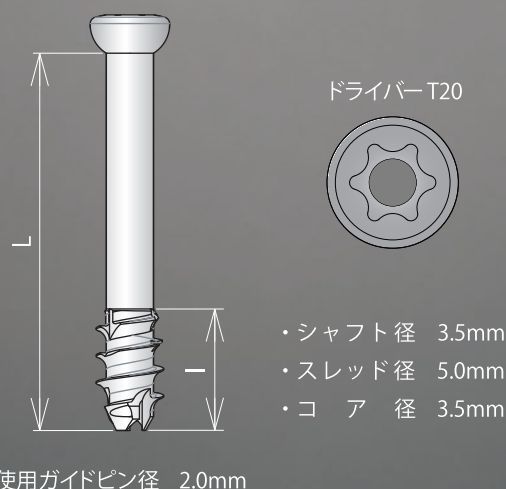

製品番号 フラットワッシャ  
C02H-007



製品番号 カップワッシャ  
C02H-008



【禁忌・禁止】(使用方法)再使用禁止  
添付文書をよく読んでから使用して下さい

販売名 4.0/5.0キャニュレイテッドスクリューセット  
医療機器承認番号 22500BZX00174000 製造販売業者 HOYA Technosurgical株式会社

お問い合わせ先

HOYA Technosurgical 株式会社 [www.hoyatechnosurgical.co.jp](http://www.hoyatechnosurgical.co.jp)

■本社 〒160-0004 東京都新宿区四谷4-28-4 TEL:03-5369-1710 FAX:03-5369-1711  
 ■札幌営業所 〒060-0007 札幌市中央区北七条西13-9-1 TEL:011-241-3473 FAX:011-241-3472  
 ■仙台営業所 〒981-3133 仙台市泉区泉中央1-7-1 TEL:022-371-6944 FAX:022-371-8924  
 ■新潟営業所 〒950-0971 新潟市中央区近江2-20-44 TEL:025-288-0086 FAX:025-281-2066  
 ■名古屋営業所 〒461-0001 名古屋市中区泉1-21-27 TEL:052-955-8572 FAX:052-955-8573  
 ■大阪営業所 〒542-0081 大阪市中央区南船場1-17-9 TEL:06-6263-1679 FAX:06-6263-1686  
 ■福岡営業所 〒810-0802 福岡市博多区中洲中島町3-8 TEL:092-262-6320 FAX:092-262-6330

